



Radiofjärrkontroll **TP5**

Teknisk beskrivning
Bruksanvisning
Monteringsanvisning

Eberspächer®

Svenska
Eberspächer AB
Skarpnäck

info@eberspaecher.se
www.eberspaecher.se

Den dubbelriktade radiofjärrkontrollen TP5 (mobildel tillsammans med stationärdel) används för fjärrkontroll av till- och fränkoppling samt förval av tillkopplingstidpunkt, driftstid och driftstyp för den i fordonet monterade värmaren.

Leveransomfattning:

- 1 mobildel
- 1 stationärdel
- 1 tryckknapp
- 2 plåtskruvar, 2 underlägsbrickor
- 1 stickkontaktshus, 10-poligt
- 10 kontakthylsor
- 1 kastantenn med koaxialstickpropp
- 1 fotobatteri (Varta – typ V 28 PXL, 6 V, litium)

Beställningsnummer TP5:

22 1000 32 01 00

Extrakomponenter (option):

- Temperatursensor för invändig eller utvändig montering
Best.nr. 25 1482 89 41 00
- GSM-antenn med tillhörande adaptrar – finns hos tillbehörshandeln

För användning inom EG samt i Schweiz, Norge, Island och Liechtenstein.

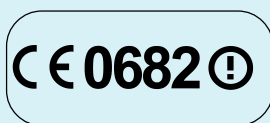

TP5 enligt Norm EN 300 220 - 3





Innehållsförteckning

Sida

Sida

Bruksanvisning

Mobildel TP5	2
Allmänt om inställning och betjäning av mobildelen	3
Första idrifttagning	3
Inlärningsläge	3
Inställningsfunktioner och betjäning på mobildelen	
Aktivera mobildelen	4
Visa och ställa in klockan	4
Koppla till värmaren	4
Tillkopplingsparametrar för direkt tillkoppling	4
Koppla från värmaren	4
Programmera förvalda tider	4 – 5
Ändra klockslag	5
Återställa till standardvärden	5
Batteridisplay i mobildelen	5
Till- resp. fränkoppling utan mobildel	5
Lysdiod i tryckknappen	5
Kombination miniregulator <i>AIRTRONIC</i>	5





Monteringsanvisning

Montera stationärdel	6
Montera tryckknapp	6
Ansluta antenn	6
Montera temperatursensor (option)	6
GSM-antenn	6
Montering	6
Teknisk specifikation	7
Sätta i batteri	7
Detaljlista kopplingscheman	8
Kopplingscheman i slutet av den här anvisningen	









Mobildelen till TP5



Knappar

-  Knapp för aktivering / inaktivering av mobildelen
-  Knappar för tidsinställning framåt
-  Knappar för tidsinställning bakåt
-  Knapp för aktivering av inställningsmöjligheterna
-  Knapp för TILL / FRÅN av värmning / ventilation; aktivera / inaktivera förvalstider

Symboler på displayen

-  Aktuell tid, förvals- och värmningstid
-  Symbol för ventilation
-  Symbol för radioförbindelse
-  Symbol för värmning
-  Laddningsindikator batteri
-  Symbol för förvalstid 1, 2 eller 3
-  Symbol för kontinuerlig värmning
-  Temperaturvisning

a Antenn

b Nyckelringsfäste



Tänk på!

Skydda mobildelen mot skadlig yttre påverkan, t.ex. stötar, extrema temperaturer (direkt solljus) samt fukt (regn, vätskor).

Kom därför ihåg att ta bort mobildelen ur fickan på kläder innan de tvättas.



Allmänt om inställning och betjäning av mobildelen

- När man aktiverar mobildelen visas temperaturen på displayen, om temperatursensorn är ansluten. Efter 2 sekunder skiftar displayen till aktuellt klockslag. Nu kan du ta fram funktionerna. Alternativt visas följande information:
 - Värmare tillkopplad (värmning / ventilation),
 - Klockslag eller återstående gångtid resp. kontinuerlig drift,
 - Symbol för förval 1, 2 eller 3.
- Om störningar uppträder i värmaren under drift (t.ex. på grund av bränslebrist), visas ”Err” på mobildelens display efter att störningen uppträtt och mobildelen har aktiverats. Åtgärda orsaken enligt värmarens skötselanvisning.
- Om du trycker på knappen  hoppar mobildelens display tillbaka till klockan (utom i inlärningsläge eller från ”no co”).
- Under dataöverföringen från mobildelen till stationärdelen blinkar antensymbolen .
- Om du trycker på knappen  i minst 2 sekunder inaktiveras mobildelen.
- Efter 20 sekunder utan någon knapptryckning stängs mobildelen av – data överförs inte.
- Störning signalöverföring:**



Om ”no co” visas på displayen kan kommunikation inte äga rum. Om du trycker på knappen , kan de senast gjorda inmatningarna visas.

Möjliga orsaker till störningen: Mobildelen är utanför räckvidden. Störning av annan radiosignal med liknande frekvens.

Åtgärd: Välj ett bättre läge för mobildelen och tryck på knappen  igen.

Standardvärden:

Vid första idrifttagningen samt om återställning till standardvärden har skett, är följande funktioner förinställda:

- Funktion värmning,
- Drifttid 40 min.,
- Förval inaktiverat,
- Värmaren fränkopplad.

Tänk på!

Funktionen ventilation och störningsmeddelandet ”Err” stöds inte av alla värmare.

Upplysning om energisparläget

Om man inte manövrerar den stationära delen med knappen eller den mobila delen under 14 dagar, så aktiveras energisparläget. Innan den mobila delen manövreras på nytt måste energisparläget deaktiveras genom att man trycker på knappen på den stationära delen (se sidan 6, pos. 4).

Första idrifttagning

Sätt i det batteri som ingår i leveransen (se sidan 7). Efter att strömförsörjningen anslutits första gången, måste mobildelen programmeras resp. läras in samt klockan ställas in enligt beskrivningen på sidan 4. Värmaren måste då vara fränkopplad.

Inlärningsläge



Programmera mobildelen på stationärdelen.

Tryck in tryckknappen i fordonet (se bild på sidan 6 Montering) i ca 3 till 5 sekunder tills lampan börjar blinka.

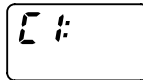
Aktivera mobildelen med knappen .



Följande funktioner kan väljas med knapparna

 och .

- **C1** (lägg till resp. lär in mobildelen),
- **C2** (lär in bara denna mobildel, alla andra raderas),
- **C0** (avbryt inläring, endast när mobildelen redan är inlärd).

Tryck på knappen  i ca 2 sekunder tills displayen  tänds.

Upp till 4 mobildelar kan programmeras på samma sätt på en stationärdel.

Programmeringen sparas permanent och raderas inte om fordonsbatteriet tas bort.



Inställningsfunktioner och betjäning på mobildelen

Aktivera mobildelen:

Aktivera mobildelen med knappen .

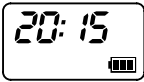



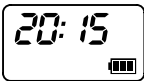

Temperaturen visas på displayen, om temperatursensorn är ansluten. Efter 2 sekunder skiftar displayen till aktuellt klockslag. Nu kan du ta fram funktionerna.

Visa och ställa in klockan:

Aktivera mobildelen med knappen .





Om **klockan inte är inställd** när mobildelen aktiveras (**första idrifttagande**), kommer man automatiskt till rätt inställningsmeny. Med knapparna  och  kan du ställa in aktuellt klockslag. Tryck på knappen  i ca 2 sekunder tills displayen  tänds – klockslaget är nu sparad. Om du skiljer stationärdelen från fordonets strömförsörjning, måste klockas ställas in på nytt.

Ändra klockslag:

Aktivera mobildelen med knappen .

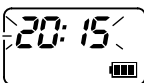

Tryck två gånger på knappen  så kommer du till inställningsmenyn – klockan blinkar på displayen.



Nu kan du ändra det aktuella klockslaget. Tryck på knappen  i ca 2 sekunder tills displayen  tänds – nu är tiden sparad.

Koppla till värmaren:

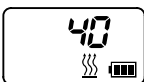

Aktivera mobildelen med knappen .

Tryck på knappen  i ca 2 sekunder tills displayen  tänds – nu är värmaren tillkopplad.





På displayen visas återstående värmningstid resp. symbolen för permanent värmning med aktuellt klockslag samt symbolen för värmning resp. ventilation.



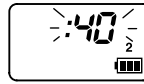

Inkopplingsparametrar för direkt inkoppling:

Aktivera mobildelen med knappen . Tryck snabbt på knappen , så startar tillkopplingsmenyn – tillkopplingstiden blinkar på displayen.





Nu kan du ställa in inkopplingstiden med knapparna  och  (0:10 till 1:59 eller kontinuerlig värmning). Funktionen kontinuerlig värmning visas om du överskrider 1:59 – då visas symbolen  för kontinuerlig drift på displayen.



Om du trycker på knappen  kan du sedan skifta mellan värmning och ventilation med knapparna  och . Om du trycker på knappen  i ca 2 sekunder tills displayen  tänds, så kopplas värmaren till.

Koppla från värmaren:

Aktivera mobildelen med knappen .

Tryck på knappen  i ca 2 sekunder tills displayen  tänds. Värmaren är nu fränkopplad.

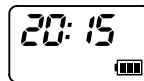



På displayen visas aktuellt klockslag.

Programmera förvalda tider:

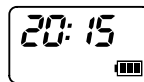
Aktivera mobildelen med knappen .



Tryck på knappen  – symbolen P visas på displayen. Välj inställningsmeny genom att trycka på knappen  – på displayen visas en blinkande 1.

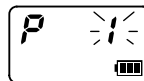

Med knapparna  och  kan du välja förvalstid 1, 2 eller 3.



Tryck därefter på knappen **P** – sparade data i stationärdelen läses **☒**, därefter blinkar starttiden, symbolen för värmning eller ventilation och numret på förvalet på displayen.

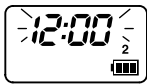

Nu ställer du in starttiden med knapparna **▲** och **▼**. Tryck sedan på knappen **P** igen. Nu ställer du in driftstiden (0:10 till 1:59) med knapparna **▲** och **▼**.

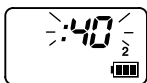

Tryck sedan på knappen **P** igen. Med knapparna **▲** och **▼** kan du nu aktivera / inaktivera (on / off) förvalet. Om förvalstiden inte är aktiverad, visas symbolen "off".



Tryck sedan på knappen **P** igen. Med knapparna **▲** och **▼** skiftar du mellan funktionerna värmning och ventilation – på displayen visas antingen symbolen för värmning **☒** eller för ventilation **☒**.

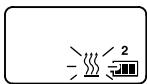

Om du trycker på knappen **☒** i ca 2 sekunder tills displayen **☒** tänds, så sparas inställningarna för det önskade förvalet i stationärdelen. Dataöverföringen till stationärdelen kan göras efter varje programmeringssteg. Om förvalstiden har aktiverats, visas respektive symbol "1, 2 eller 3".

Aterställa till standardvärden:

För att få värmaren i ett definierat tillstånd, kan man göra en återställning till standardvärdena (se sidan 2, Allmänt).

Aktivera mobildelen med knappen **☒**.

Tryck 3 gånger på knappen **P** – symbolen på displayen blinkar och klockan visas inte.

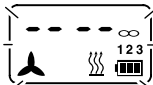

Tryck på knappen **☒** i ca 2 sekunder tills displayen **☒** tänds – nu är standardvärdena inställda.

Batteridisplay i mobildelen:

- 3 symboler: Batteriet OK.
- 2 symboler: Batteriet tillräckligt.
- 1 symbol: Batteriet svagt.
- Ram utan symboler: Nöddrift. Byt batteri.
- Blinkande ram: Ingen dataöverföring möjlig.

Till- resp. fränkoppling utan mobildel:

Värmaren kan kopplas till med den i fordonet inmonterade tryckknappen (funktion värmning, driftstid 40 min.) och kan kopplas från med denna tryckknapp, oberoende av hur värmaren kopplades till.

Lysdiod i tryckknappen:

- Lysdioden släckt: Värmaren är fränkopplad.
- Lysdioden tänd: Värmaren är tillkopplad.
- Lysdioden blinkar: Systemet är i inlärningsläge.

Kombination med miniregulator AIRTRONIC:

I kombination med TP5 används miniregulatorn endast för att ange temperaturbörvärde. Välj därför alltid driftsätt värmning på miniregulatorn (om du väljer ventilation, kan värmning inte aktiveras via TP5). Den röda lysdioden i miniregulatorn fungerar endast som driftsindikator, inte som driftsättsindikator – driftsättet (värmning eller ventilation) väljs med fjärrkontrollen.



Monteringsanvisning

Stationärdelen monteras tillsammans med en tryckknapp

Montera stationärdel:

Montera stationärdelen i fordonsskåpen.

Montera tryckknapp:

Montera tryckknappen inom förarens synfält.

Borra hål med $\varnothing 8$ mm.

Anslut och sätt i ledningssträngen från värmaren och tryckknappen till stationärdelens 10-poliga stickkontakt.

Ansluta antenn:

Lägg antenkabeln fritt så högt som möjligt (helst så att den pekar uppåt). Antennkabellens längd får inte ändras! Antennkabellens oavskärmade ände får inte komma i kontakt med metall.

Sätt in antennstickproppen i stationärdelen.

Montera temperatursensor (option):

Placera temperatursensorn i fordonets kupé så att en representativ interiörtemperatur mäts.

Temperatursensorn bör inte placeras så att den kan nås av solstrålar eller i närheten av varmluftsströmmen från värmaren.

Temperatursensorn ansluts till PIN 7 och PIN 9 på stationärdel TP5 (se kopplingschema).

GSM-antenn med tillhörande adaptrar – finns hos tillbehörshandeln:

Du kan öka räckvidden för TP5 genom att montera en lämplig GSM-antenn.

Tänk på!

- I fordon med metalliserad vindruta fungerar TP5 endast med utvändigt monterad extern GSM-antenn.
- Följ alltid fordonstillverkarens anvisningar och föreskrifter för montering och drift av en GSM-modul.

Montering

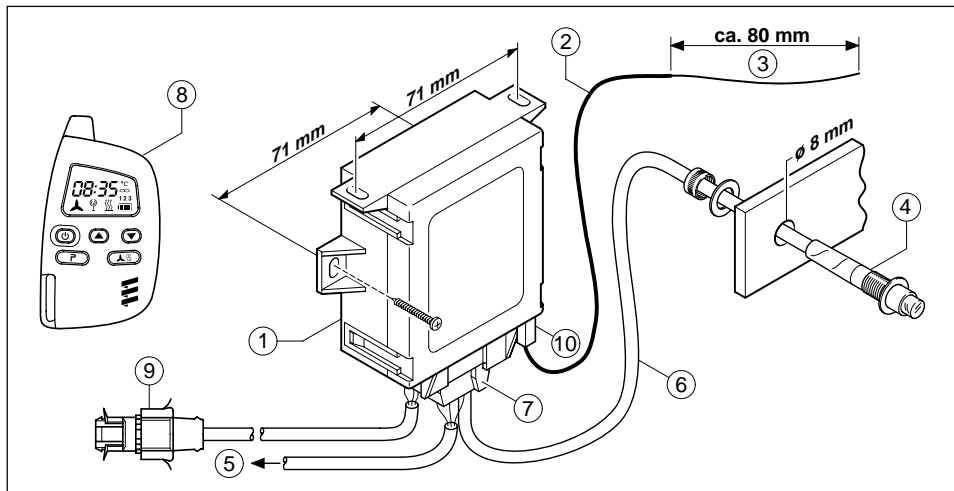

a Stationärdel TP5

b Antennkabel

c Ej avskärmad ände av antenkabeln (längden får inte ändras)

d Tryckknapp med lysdiod

e Anslutning till värmare

f Ledningssträng till tryckknapp

g 10-polig stickpropp

h Mobiltelefon

i Temperatursensor (option)

j Antennstickpropp



Teknisk specifikation

Mobildelens kopplingsimpulser räcker upp till 1000 meter i fri terräng (direkt siktförbindelse).

Om en lämplig GSM-antenn monteras, ökas räckvidden.

Yttre störningsinverkan, lokala förhållanden och tät bebyggelse i närheten kan förkorta räckvidden.

Räckvidden påverkas av val och placering av antennen.

Mobildel

Frekvens: 868,4 MHz

Driftspänning: 6 V (batteri)

Mått: 80 x 45 x 16,5 mm

Driftstemperatur: -20 °C till +60 °C

Stationärdel

Frekvens: 868,4 MHz

Spänning: 12 / 24 Volt

Mått: 80 x 81 x 29 mm

Driftstemperatur: -40 °C till +85 °C

Tryckknapp med lysdiod (ingår i leveransen)

Spänning: 12 / 24 Volt.

Sätta i batteri:

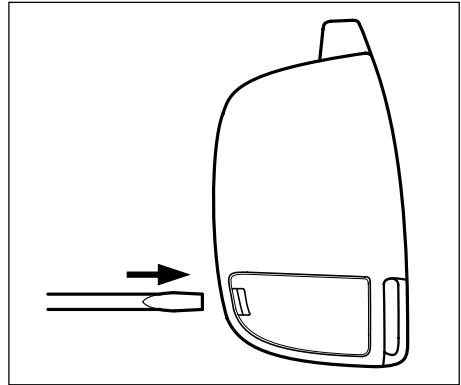

Tryck med en skruvmejsel i den ca 5 mm stora öppningen på undersidan av kåpan och ta bort batterilocket genom att trycka lätt inåt med skruvmejseln.

Obs:

- Använd ett fotobatteri (Varta – typ V 28 PXL, 6 V, litium).
- Ta hand om förbrukade batterier med hänsyn till miljön.



Fara!

- Små barn kan svälja smådelar.